

●製品取扱いのご注意 取り扱いを誤った場合、人が死亡・重傷を負う恐れがある内容を示しています。

警告 ●本製品がタイヤやショック、マフラーなどに接触していると摩擦や高熱で火災の原因となります。また、地面とのクリアランスも十分にとらないと事故の原因となります。●取付完了後、走行前に必ず各部の取付や締め付けを確認し、ゆるんでいたら再度締め直してください。

注意 ●マッドガードを装着した場合、路面とのクリアランスが狭くなり、縁石などの段差に干渉しやすくなります。また、積雪時にラッセルしたまま走行したり、凍結(着氷)状態で使用した場合、車両やマッドガード及びその関連部品が破損する恐れがあります。●最初に付属部品内容の確認を行なってください。●金属部品にかかっているブルーのシートは保護フィルムですので装着前に剥がしてください。●取り付け完了後、クリップ・ビス・ナットなどがきちんと取り付けられているか確認してください。●破損や盗難などによる片側ずつの補充はできかねますのでご了承ください。●走行前には、必ず各部の取り付けや締め付けを確認し、ゆるみが出ていた場合は再度締め直してください。●本体が汚れた場合は、中性洗剤を含ませた柔らかいスポンジなどで軽く水洗いしてください。強くこすると印刷部分が、剥れることがありますので絶対にしないでください。また、パーツクリーナーやシンナーなどの有機溶剤は素材を傷めますので使用しないでください。

●付属部品の内容 最初に付属部品の有無を確認してください。

フロント ●本体(2枚) ●押さえ板(2枚) ●M5x25タッピングビス(6本) ●M5ワッシャー(6個) ●樹脂クリップ(2本) ●ベルト吊りブラケット左右各1
付属部品 ●吊りベルト用アジャスター(2個)

リヤ ●本体(2枚) ●押さえ板(2枚) ●ステー(2個) ●M5x25タッピングビス(6本) ●M5ワッシャー(6個) ●M6x20トラスボルト(4本) ●M6ナット(4個)
付属部品 ●M6ワッシャー(2個) ●吊りベルト用ステー(2個) ●吊りベルト用アジャスター(2個)

取り付けに必要な工具 ●十字ドライバー ●六角スパナ(7mm~) ●トルクドライバー(T20) ●プラスチックハンマー ●ハサミ ●ライター等

●マッドガードの取付方法

1. 純正マッドフラップを取り外します。取り付ける時に純正ビスを使用しますので、外した位置を覚えておいてください。
2. リヤには、図のように付属のステーを所定の位置に取り付けます。ステーには左右がありますので図を参考に取り付けてください。
3. マッドガード本体と押さえ板を図のように当て、付属のタッピングビス/トラスボルト/樹脂クリップ/ナット/ワッシャーで取り付けてください。

図の矢印➡で示している箇所が純正ビスを使用する部分です。

フロント

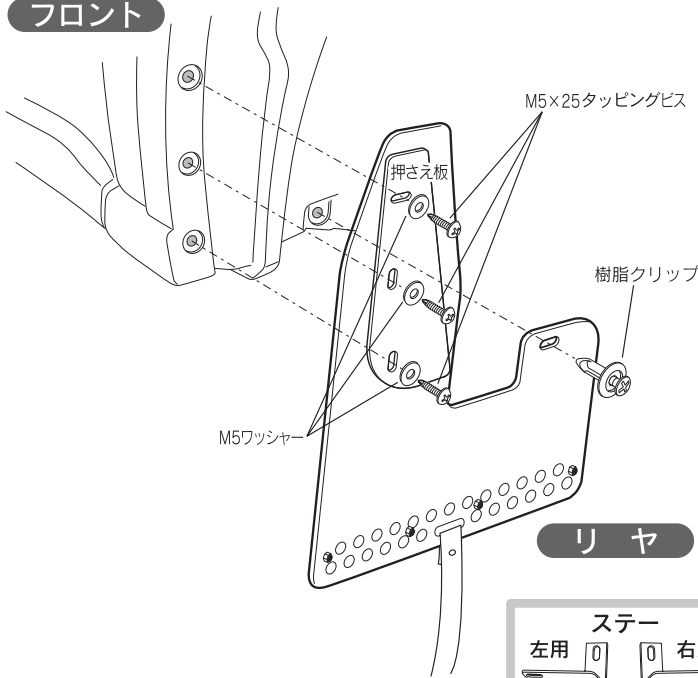

リヤ

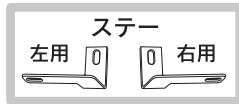

ステーの取り付け
(後方から見た図)

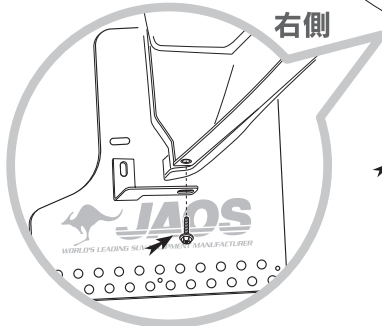

注意
ステーには左用・右用があります。下記の図を参考にお取り付けください。

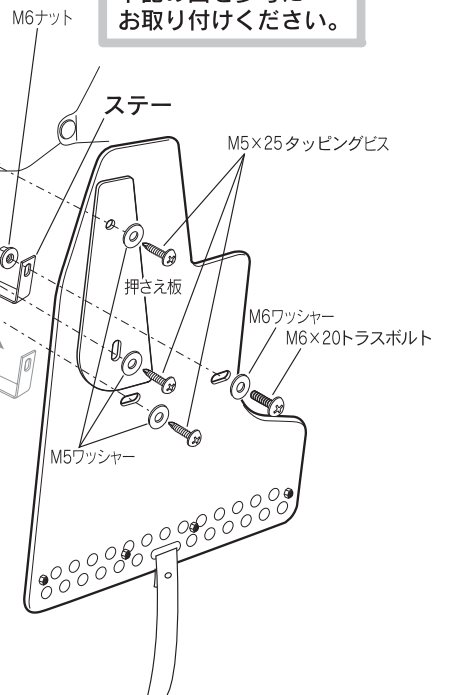

● 吊りベルトの取付方法

1. フロント側はベルト吊りブラケットをサイドシルフランジ部のジャッキポイント前側に挟み込むように取り付けます。(推奨締付トルク 1.5~2.0N・m)
 リヤ側は図の位置に吊りベルト用ステーを取り付けるための穴(7φ)をドリル等で開けます。吊りベルト用ステーを付属のM6x20トラスボルトとM6ナットを使用して取り付けます。

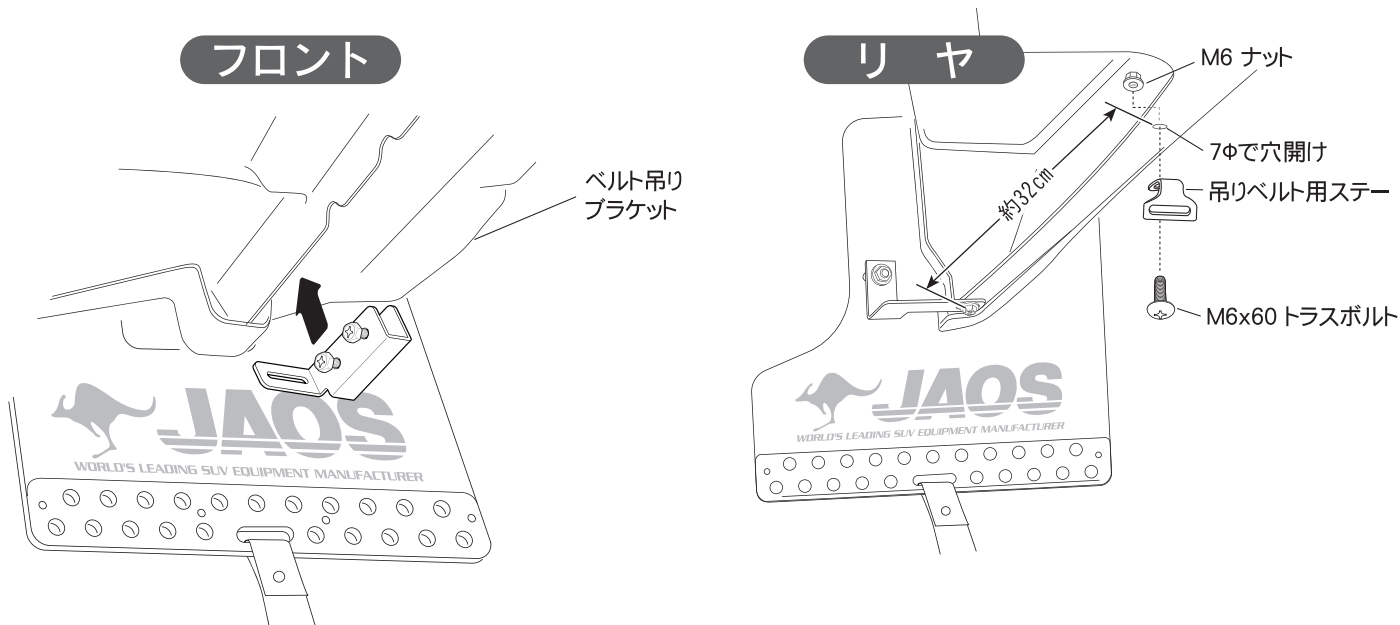

2. 吊りベルトをベルト吊りブラケットへくぐらせ、吊りベルト用アジャスターでまともめます。

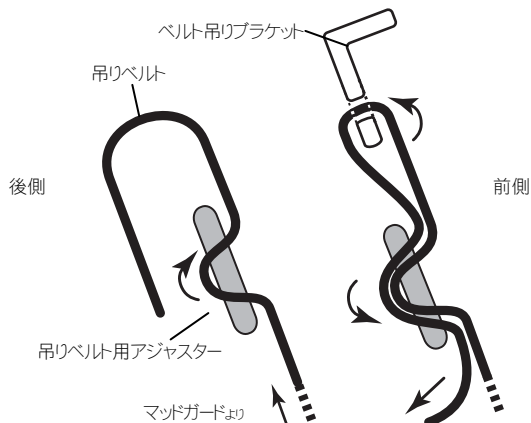

3. 吊りベルトの長さを決めカットします。

参考吊り長さ

フロント: 約12cm

リヤ: 約35cm

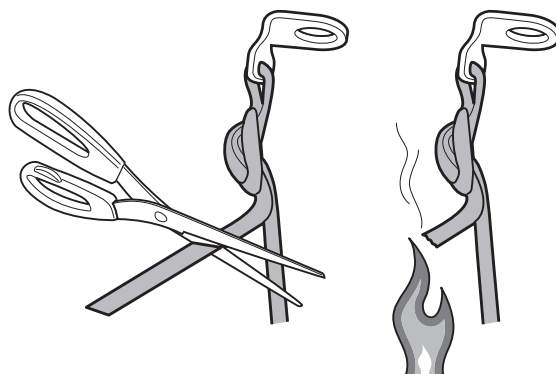
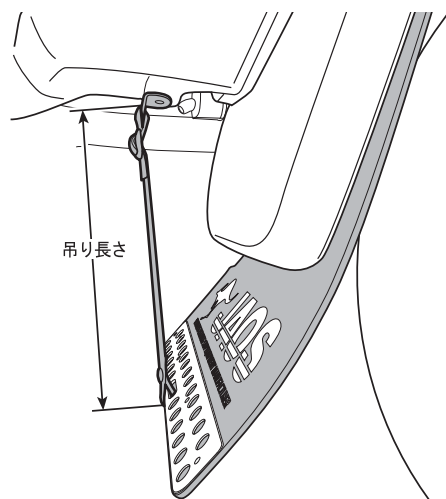

※カット後はほつれ防止のため、カットしたベルトの端をライターなどであぶってください。

お問い合わせ先

株式会社ジャオス

〒370-3504 群馬県北群馬郡榛東村広馬場3586-1 TEL 0279-20-5511 FAX 0279-20-5549

URL : <http://www.jaos.co.jp> E-mail : info@jaos.co.jp